

# Flex - auswechselbare Einsätze



## EINSATZBEREICH

Zum Gegenspannen von Werkstücken auf Dreh- und Schleifmaschinen.

## AUSFÜHRUNG

Mit auswechselbaren Einsätzen aus verschleißfestem Werkzeugstahl für höchste Flexibilität.

## VORTEILE

- ⊕ Großer Anwendungsbereich durch auswechselbare Einsätze
- ⊕ Schneller Wechsel der auswechselbaren Einsätze

## TECHNISCHE MERKMALE

- Körper gehärtet und geschliffen
- Einsätze durchgehärtet und geschliffen

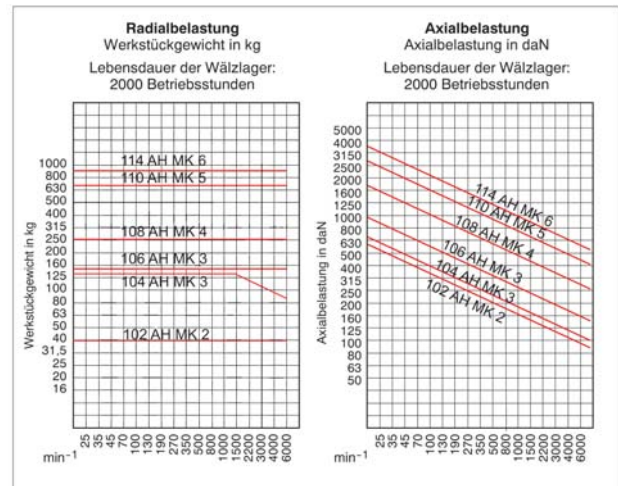
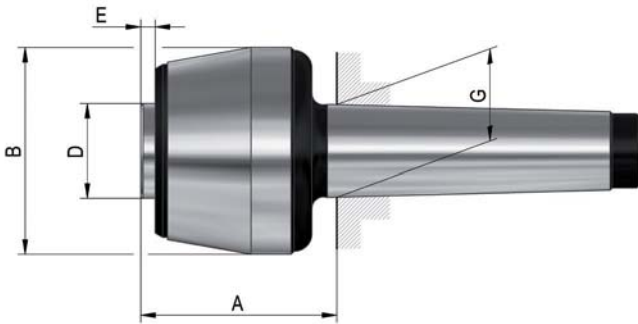

A06

Flex für **auswechselbare Einsätze**, Körper gehärtet und geschliffen

Id.-Nr.	061030	061031	061032	061038	061039	061040
Aufnahme MK	2	3	3	4	5	6
Größe	102	104	106	108	110	114
A mm	45	48	55	67	85	101
B mm	43	48,5	58,5	68,5	88,5	102,5
D mm	20	22	25	32	40	50
E mm	4	4	5,5	5	6	6
G mm	17,78	23,825	23,825	31,267	44,399	63,348
Rundlaufabweichung max. mm	0,01	0,01	0,01	0,01	0,01	0,015
Drehzahl max. min <sup>-1</sup>	7000	6300	5000	3800	3000	2600
Werkstück-Gewicht max. kg	40	130	150	250	650	900
Gewicht ohne Einsätze	440	750	1100	1900	4400	8600
Gewicht g	900	1700	2200	3700	8000	-
Ersatzlaufspindel	009836	009838	009843	009870	009872	009874

# Auswechselbare Einsätze

Mitlaufende Zentrierspitzen

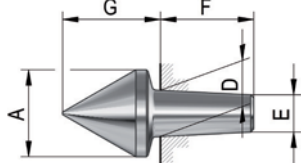
 A06  
 Auswechselbare Einsätze 60°

Id.-Nr.	Größe	A mm	D mm	E mm	F mm	G mm
070725	102	16	7	5,2	18	20
070728	104	20	12	9,6	24	24
070731	106	24	12	9,6	24	27,5
070734	108	28	15	12	30	31,5
070737	110	38	22	18,5	35	43
070740	114	50	28	24	40	54

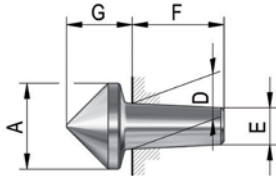
 A06  
 Auswechselbare Einsätze 90°

Id.-Nr.	Größe	A mm	D mm	E mm	F mm	G mm
070727	102	16	7	5,2	18	14,5
070730	104	20	12	9,6	24	16,5
070733	106	24	12	9,6	24	19
070736	108	28	15	12	30	21,5
070739	110	38	22	18,5	35	29
070742	114	50	28	24	40	36

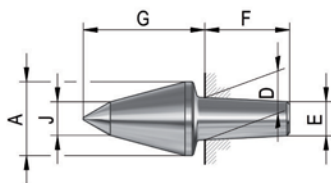
 A06  
 Auswechselbare Einsätze 60°VL

Id.-Nr.	Größe	A mm	D mm	E mm	F mm	G mm	J mm
070719	102	14	7	5,2	18	25	6
070720	104; 106	18	12	9,6	24	30	8
070721	108	26	15	12	30	43	12
070722	110	32	22	18,5	35	55	13
070723	114	42	28	24	40	70	18,5

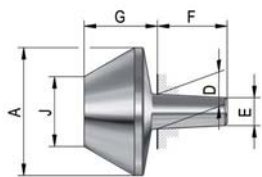
 A06  
 Auswechselbare Einsätze für Hohlkörper 60°

Id.-Nr.	Größe	A mm	D mm	E mm	F mm	G mm	J mm
070700	102	25	7	5,2	18	21	10
070701	104	35	12	9,6	24	26	15
070702	106	45	12	9,6	24	27	25
070703	108	55	15	12	30	31,5	30
070704	110	70	22	18,5	35	39	40
070705	114	100	28	24	40	52	55

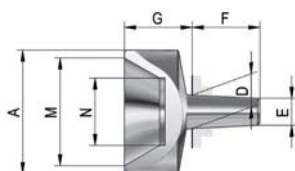
 A06  
 Auswechselbare Einsätze A für zentrumslose Werkstücke 60°

Id.-Nr.	Größe	A mm	D mm	E mm	F mm	G mm	M mm	N mm
070707	102	25	7	5,2	18	18	20	10
070708	104	35	12	9,6	24	24	30	15
070709	106	45	12	9,6	24	25	40	25
070710	108	55	15	12	30	30	48	30
070711	110	70	22	18,5	35	39	63	40
070712	114	100	28	24	40	52	90	55

# Auswechselbare Einsätze

A06

Auswechselbare Einsätze **B** für zentrumslose Werkstücke **60°**

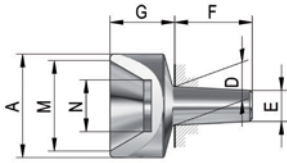

Id.-Nr.	Größe	A mm	D mm	E mm	F mm	G mm	M mm	N mm
228620	102	16	7	5,2	18	12	12	6
228621	106	22	12	9,6	24	16	18	10
228622	108	40	15	12	30	25	35	20
308632	110	52	22	18,5	35	30	45	30

A06

Ausheber



Id.-Nr.	Für Größe
061707	102
061708	104/106/108
061709	110/114

A14

Aufnahmhülse zum Spannen der mitlaufenden Zentrierspitze im Drehfutter

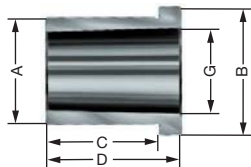

Id.-Nr.	MK innen	A mm	B mm	C mm	D mm	G mm
085033	3	32	39	32	40	23,825
085034	4	40	47	42	50	31,267
085035	5	55	62	52	60	44,399
085036	6	75	83	62	70	63,448

# Flex - auswechselbare Einsätze

Mitlaufende Zentrier-  
spitzen



## EINSATZBEREICH

Zum Gegenspannen von Werkstücken auf Dreh- und Schleifmaschinen. Durch verschiedene Einsätze besonders für Einzelfertigung unterschiedlichster Werkstücke geeignet.

## AUSFÜHRUNG

Mit auswechselbaren Einsätzen aus verschleißfestem Werkzeugstahl für höchste Flexibilität.

Sortiment mit verschiedenen Einsätzen.

## VORTEILE

- ⊕ Großer Anwendungsbereich durch auswechselbare Einsätze
- ⊕ Schneller Wechsel der auswechselbaren Einsätze

## TECHNISCHE MERKMALE

- Körper gehärtet und geschliffen
- Einsätze durchgehärtet und geschliffen

## Im Lieferumfang enthalten:

- 1 Laufkörper als Aufnahme
- 1 Auswerfer
- Je eine Spitze 60°, 90°, 60°VL
- Einsatz für Hohlkörper 60°
- 2 Einsätze für zentrumslose Werkstücke 60°
- Inklusive Holzkasten

A06

**Komplett** mit allen Einsätzen im Holzkasten

Id.-Nr.	061702	061703	061704	061705	061706
Aufnahme MK	2	3	3	4	5
Größe	102	104	106	108	110
Werkstück-Gewicht max. kg	40	130	150	250	650
Gewicht g	900	1700	2200	3700	8000